

*'Feel*  
*your Airport'*

*Primary Cable is the Backbone*

# *GI-RWB*

*Luz Empotrada de Barra de  
Ala de Umbral de Pista*

## OACI

Manual de Diseño de Aeródromos  
Anexo 14, Volumen 1

## EASA

CS-ADR-DNS Issue 5

## AENA

DIN/DSEYN/PPT/010-03/12

## STAC

SPE/SE/E/VIS/6008

## IEC

61827

## FAA

AC150/5345-46, EB67

Luz Empotrada de Barra de  
Ala de Umbral de Pista

## Descripción

Bajo resalte sobre el pavimento (6mm) en luces empotradas de 12".

Luz LED de bajo consumo regulable (EB67).

Compatible con infraestructuras existentes (6, 6A IEC/FAA RICs, de tiristores o IGBT).

Arquitectura sin transformador con baja corriente de arranque y alto factor de potencia.

Cuerpo de aluminio forjado.

Piezas compartidas con todo el rango de luces gracias al diseño modular para reducir el número de referencias.

Funcionamiento fail-open en caso de fallo.

Protección ante descargas.

## Datos Técnicos

Ambiente	
Temperatura de funcionamiento	-55°C/+55°C
Temperatura de almacenamiento	-55°C/+85°C
Índice de protección	IP68
Humedad	0%-100%
Mecánicos	
Diámetro	304mm
Resalte	6mm
Altura	117,5mm
Peso	6kg
Eléctricos	
Alimentación	2,8A - 6,6A
I max	12A
Potencia	<34W
Factor de potencia	>97%
Tiempo de vida	>80000H

## Dibujo

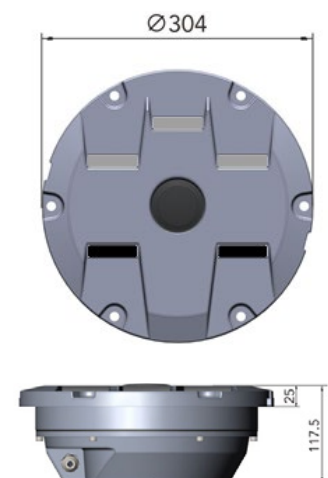

## Cromaticidad

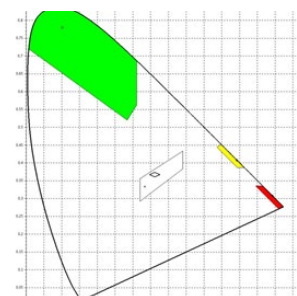

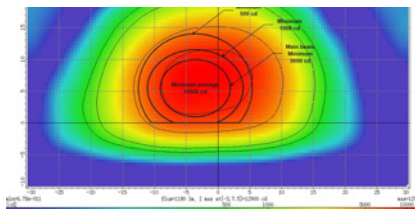

Verde (Izquierda)

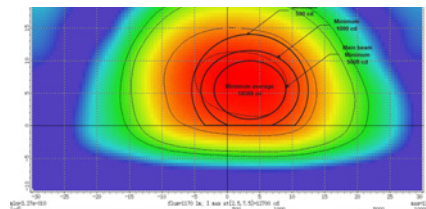

Verde (Derecha)

## Componentes y piezas de repuesto

Dibujo de Referencia	Parte	Código
1, 2 y 4	Cubierta superior baliza 12" con 3 prismas	IN12TOP0000
6 y 7	Cubierta inferior baliza 12" con un latiguillo	IN12BOT0000
4	Soporte para prisma baliza 12"	IN12INT0000
-	Cable conexión LED-03	IN12INT0001
-	Etiqueta para verde recto	LIACINTGS00
-	Etiqueta para verde convergencia	LIACINTGC00
-	Módulo fail open	LIACINT0000
2	Junta para baliza de 12"	IN12INT0002
-	Junta para caja base de 12"	IN12EXT0001
5	Módulo driver para 1 latiguillo	LIACINT0004
3	Barra LED - G1A0D	IN12LEDGS00
3	Barra LED - G1A1D	IN12LEDGR00
3	Barra LED - G1A2D	IN12LEDGL00
7	Latiguillo de cable 40cm con prensaestopas	LIAC000000

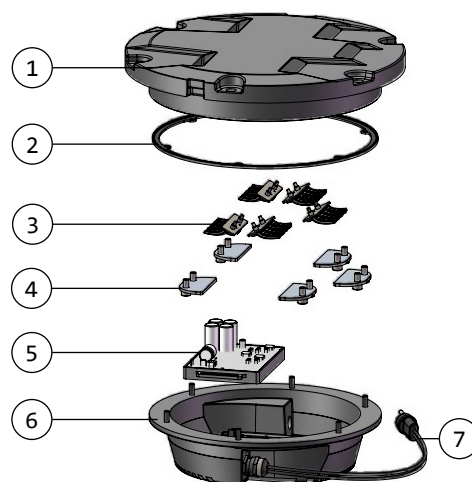

## Código para pedidos

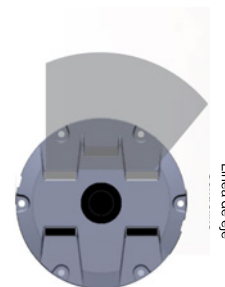
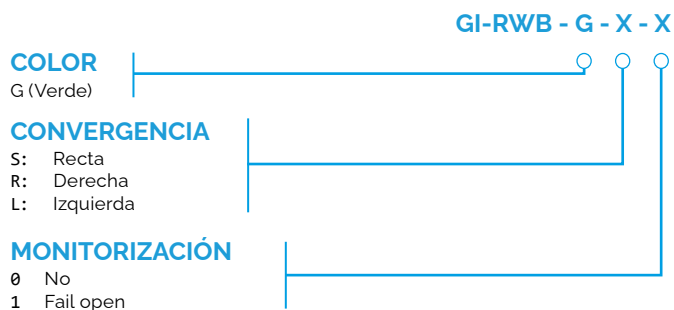

CONVERGENCIA DERECHA





**GRP Iluminación, S.A.U.**

Calle de los Reyes Católicos, 6. Nave 102  
28108 - Alcobendas (Madrid) - Spain / +34 91 327 19 66



**GRP**

[www.grp-airsys.com](http://www.grp-airsys.com)